

- NOTICE DE MONTAGE -
UNSEEN

Suspension UNSEEN de STUDIO PEPE

- ASSEMBLY INSTRUCTION -
UNSEEN

Suspension UNSEEN de STUDIO PEPE

**Petite
Friture**

UNSEEN

Suspension de STUDIO PEPE

Pendant lamp by STUDIO PEPE

INFORMATIONS TECHNIQUES

- Environnement : intérieur.
- Fabriqué en Europe (France).
- J- 12W - 1030lm – 2700°k.
- O- 7.6W – 660lm – 2700°k.
- U- 8.5W – 720lm – 2700°k.
- Dimmable.
- Câbles transparents et filins métalliques de 2,5m.
- Composition fixe. Livré pré-montée.
- Si le câble extérieur souple ou le cordon de ce luminaire est endommagé, il doit être remplacé exclusivement par le fabricant, son service de maintenance ou toute personne de qualification équivalente, cela afin d'éviter tout risque.

Laiton verni, acier peint, tube polycarbonate.
Système lumineux : LED intégré.

TECHNICAL DETAILS

- *Environment : indoor.*
- *Made in Europe (France).*
- J- 12W - 1030lm – 2700°k.
- O- 7.6W – 660lm – 2700°k.
- U- 8.5W – 720lm – 2700°k.
- *Dimmable.*
- *Transparent wire and aircraft cable of 2,5m.*
- *Fixed composition. Pre-assembled*
- *If the external flexible cable or the cord of this lamp is damaged, it may only be replaced by the manufacturer's maintenance service or any person with equivalent qualifications, in order to avoid any risk.*

Varnished brass, painted steel, polycarbonate tube.
Lighting system : LED integrated.

J : H58cm x L35cm x Ø2,4cm / 1.5kg

O : H35cm x L38cm x Ø2,4cm / 1.4kg

U : H28cm x L35cm x Ø2,4cm / 960gr

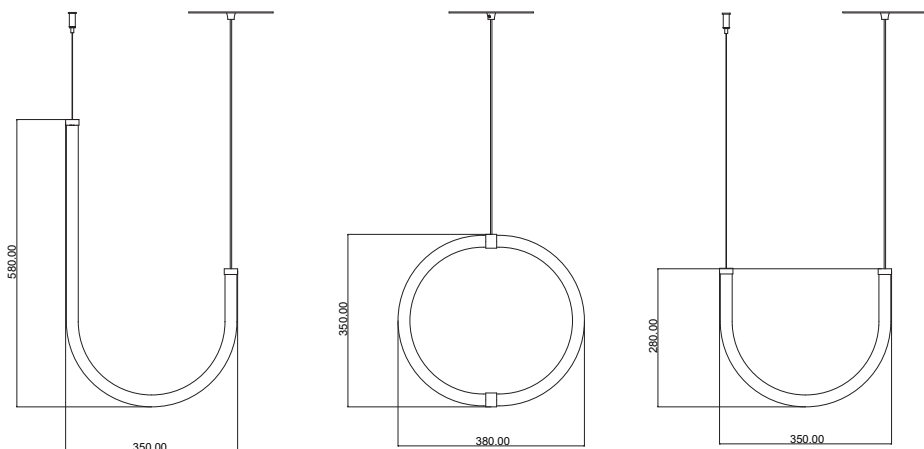



UNSEEN

Suspension de STUDIO PEPE

Pendant lamp by STUDIO PEPE

PETITE FRITURE Unseen Suspension

 This luminaire contains built-in LED lamps :

 } L
E
D

The lamps cannot be changed in the luminaire

874/2012 



**Avant tout branchement
veiller à couper le courant
au niveau de l'alimentation
générale**

***Before connection warning
turn off the general
electricity***

CONSEIL D'ENTRETIEN

MAINTENANCE

•Nettoyez avec un chiffon doux non pelucheux (légèrement humide)

•Afin de garantir la rectitude des câbles transparents et des filins métalliques. Veuillez à les enrouler en rond et à ne pas les pincer.

•Clean with a soft, lint-free cloth (slightly wet)

• In order to guarantee the straightness of transparent cables and metallic cables. Be careful to wrap them in a circle and not to pinch them.

MISE EN PLACE /

SET EXEMPLE

Utiliser le gabarit fourni dans la boîte afin de placer sur votre plafond votre luminaire en fonction de l'orientation choisie (horizontale ou verticale)
Use the template provided in the box to place your suspension on your ceiling according to the chosen orientation (vertically or horizontally)

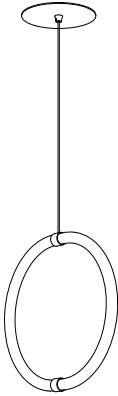

Pas de support
secondaire.
*No secondary
support
needed.*

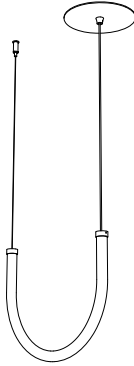

Un support
secondaire.
*One secondary
support needed.*

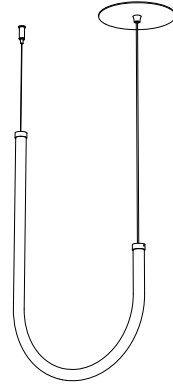

Un support
secondaire.
*One secondary
support needed.*

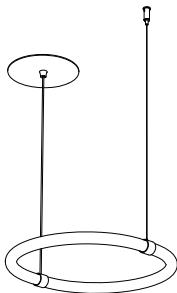

Un support
secondaire.
*One secondary
support needed.*

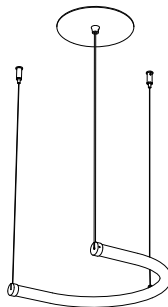

Deux supports
secondaires.
*Two secondary
support needed.*

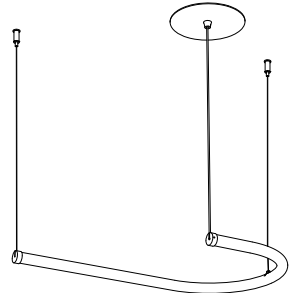

Deux supports
secondaires.
*Two secondary
support needed.*

ASSEMBLAGE DU SYSTEME ELECTRIQUE / ELECTRIC SYSTEM ASSEMBLY

- 1) Enfiler le câble de la suspension dans la platine décorative puis dans la platine de fixation au plafond.
- 2) Raccorder le câble d'alimentation sur les bornes + et -.
- 3) Connecter le câble d'alimentation à la borne neutre et phase.
- 4) Placer le transformateur électrique dans le faux plafond.
- 5) Régler la hauteur de câble en dévissant la vis, tirer ou pousser le fil. Serrer la vis sans trop forcer.
- 6) Fixer le support au plafond avec des vis et des chevilles adaptées à votre plafond.

- 1) Thread the suspension cable through the decorative plate, then into the ceiling mounting plate.
- 2) Connect the wires + and - using the terminal block.
- 3) Connect the wires neutral and phase using the terminal block.
- 4) Place the electric transformer in the dropped ceiling.
- 5) To set the wire, unscrew the screw, pull or push the wire. Tighten slow the screw.
- 6) Screw back plate to ceiling with adapted dowel.

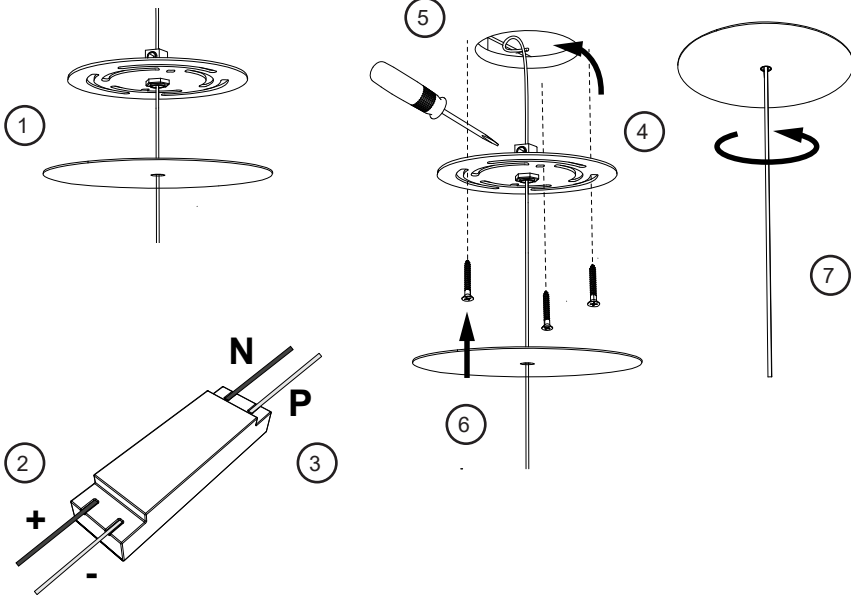

- 7) Visser la plaque de propreté afin de cacher les vis.

- 7) Screw the cover plate in order to hide the screws.

ASSEMBLAGE DES SUPPORTS SECONDAIRES / SECONDARY SUPPORT ASSEMBLY

- 1) Fixer les supports secondaires au plafond avec des chevilles adaptées.
- 2) Passer le filin dans les deux supports. Visser la deuxième partie du support en passant le fil à l'extérieur par l'ouverture.

- 1) Screw back plate to ceiling with the adapted dowel.
- 2) Pass the rope through the two parts. Tighten the second part and pass the metal wire through the hole.

Attention ne pas couper le fil en surplus pour le moment.
Don't cut the oversize yet.

- 3) Pour régler la hauteur pousser le fil pour monter.
- 4) Appuyer sur le poussoir et tirer le fil pour descendre.

- 3) Push the wire to go up.
- 4) Press the push button and pull the wire to go down.

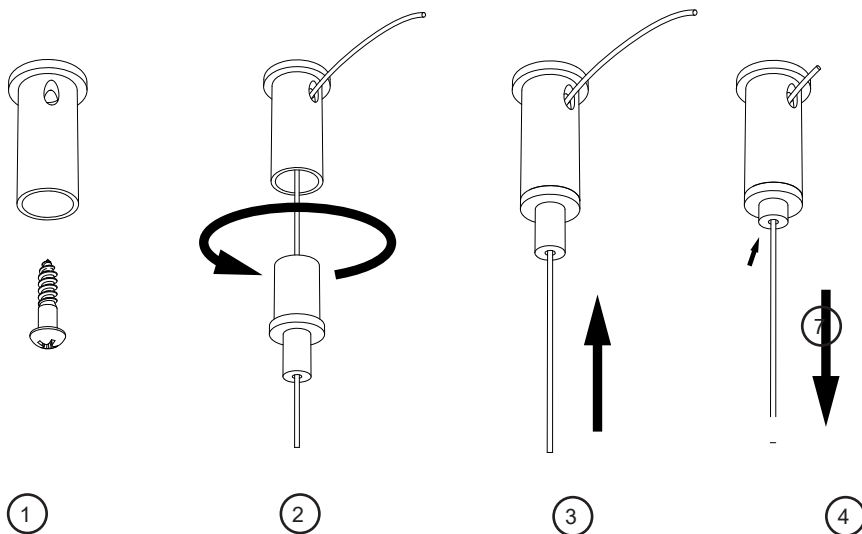

- 5) Vous pouvez maintenant couper le fil métallique en trop si vous le souhaitez.

- 5) You can cut the extra metal wire if you want

Attention, laisser au minimum 2cm de fil sortir du support secondaire
Be carefull, keep 2cm of metal extra wire minimum.

MODIFICATION DE L'ORIENTATION /

MODIFICATION OF THE ORIENTATION

La collection Unseen a été pensée pour être modulaire. Afin de pouvoir passer de l'horizontal au vertical, voici les règles à suivre.
The Unseen collection has been designed to be modular. In order to be able to switch from horizontal to vertical, here are the rules to follow.

Suspension O

- Dévisser (ou visser) la vis.
- Dévisser (ou visser) le support secondaire au plafond.
- Basculer le produit doucement.

Suspension O

- *Unscrew (or screw) the metal part.*
- *Unscrew (or screw) the secondary part of your ceiling.*
- *Toggle slowly the product.*

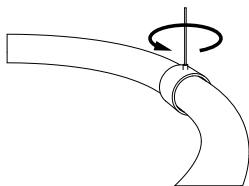

Suspension U et J

- Dévisser (ou visser la vis).
- Retirer la bague en plastique.
- Dévisser les supports secondaire au plafond.
- Basculer doucement le produit.
- Régler la hauteur des deux filins afin d'avoir un produit parfaitement droit.

Suspension U and J

- *Unscrew (or screw) the screw.*
- *Unplug the plastic part.*
- *Unscrew (or screw) the secondary part of your ceiling.*
- *Toggle slowly the product.*
- *Set the height of the two wire to have a perfectly straight product.*

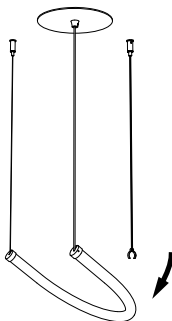

- CONTACT -

sales@petitefriture.com

+33(0)1 44 54 13 95

www.petitefriture.com

**Petite
Friture**

VERSION 2019/12