

# Art.-Nr.: R6206350



**(DE) ACHTUNG!**  
Vor Beginn der Montagearbeiten lesen Sie bitte aufmerksam die Sicherheitshinweise!

**(EN) WARNING!**  
Before assembling, please read carefully the safety instructions!

**(NL) LET OP!**  
Lees de veiligheidsinstructies zorgvuldig door voordat u met de montage begint!

**(FR) ATTENTION!**  
Avant le début des travaux de montage, prière de lire attentivement les consignes de sécurité

**(IT) ATTENZIONE!**  
Prima di installare leggere attentamente l'avviso di sicurezza!

**(ES) ATENCIÓN!**  
Antes de comenzar con los trabajos de montaje leer detenidamente los avisos de seguridad!

**(PL) UWAGA!**  
Przed przystąpieniem do prac montażowych uważnie należy przeczytać wskazówki bezpieczeństwa!

**(FI) HUOMIO!**  
Ennen asennuksen aloittamista pyydämme Teitä lukemaan turvaohjeet huolellisesti!

**(CZ) POZOR!**  
Než začnete provádět montážní práce, přečtěte si důkladně bezpečnostní pokyny!

**(RU) ВНИМАНИЕ!**  
До начала монтажных работ внимательно прочтите эти указания по технике безопасности!

**(GR) ΠΡΟΣΟΧΗ!**  
Πριν την διεξαγωγή της συναρμολόγησης διαβάστε προσεκτικά τις υποδείξεις ασφαλείας!

**(RO) ATENȚIUNE!**  
A se citi cu atenție ținând la prind siguranța, înainte de începerea montării!

**(BG) ВНИМАНИЕ!**  
Преди да започнете работите по монтажа прочете Тe внимате Те по нбvнтvаvне To за безопасност!

**(TR) DİKKAT!**  
Montaj ba lmadan önce güvenli k talimatnamesini titizlikle okuyunuz!

**(HU) FLGYELEM!**  
A szerelési munkák megkezdésé előtt figyelmesen olvassa el a biztonságí útmutatókat!

**(SV) OBS!**  
Läs säkerhetsanvisningarna nog innan du börjar med monteringsarbetena!

**(HR) POZOR!**  
Prije početka montaže molimo pozorno pročitaite sigurnosne naputke!

**(SL) POZOR!**  
Prisim,da pred zacetkom montaže,zaradi varnosti preberete vas navodila,ki so prilozena!

**(SK) POZOR!**  
Pred tým ako začnete robiť i montažne práce, prečítajte si dôkladne bezpečnostné pokyny!

**(PT) CUIDADO!**  
Antes de iniciar os trabalhos de montagem por favor leia atentamente os avisos de segurança!

**(BA) POZOR!**  
Prije početka montaže molimo pažljivo pročitaite sigurnosne upute!

**(LT) DĖMESIO!**  
Norėdami saugiai ir teisingai sumontuoti šviestuvą vadovaukitės šia instrukcija!

**(ET) HOIATUS!**  
Enne monteerimist lugege ohutusjuhised tähelepanelikult läbi!

**(DA) OBS!**  
Læs sikkerhedsinformaationen nøje, før du monterer produktet!

**(NO) ADVARSEL!**  
Les sikkerhetsinformasjonen nøye før du monterer produktet!

**(LV) UZMANĪBU!**  
Pirms montāžas uzmanīgi izlasiet drošības norādījumus!



# Art.-Nr.: R62063500

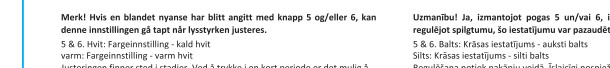
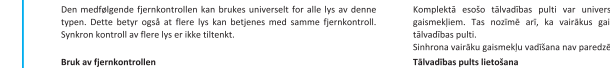
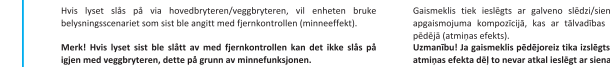
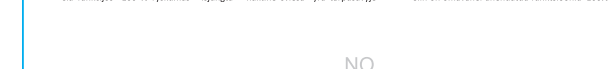
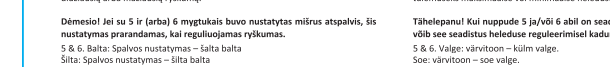
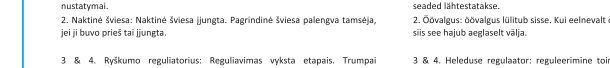
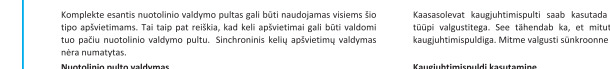
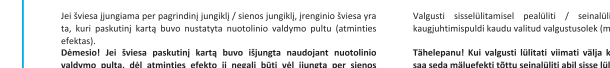
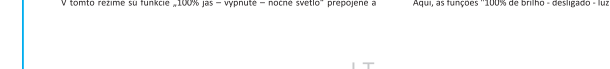
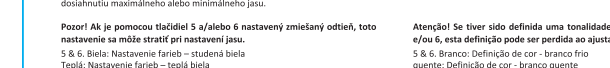
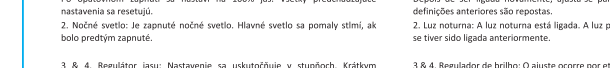
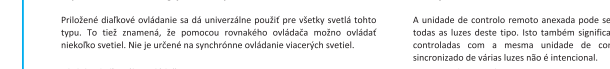
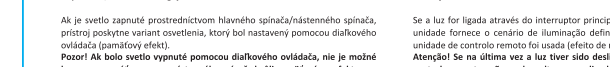
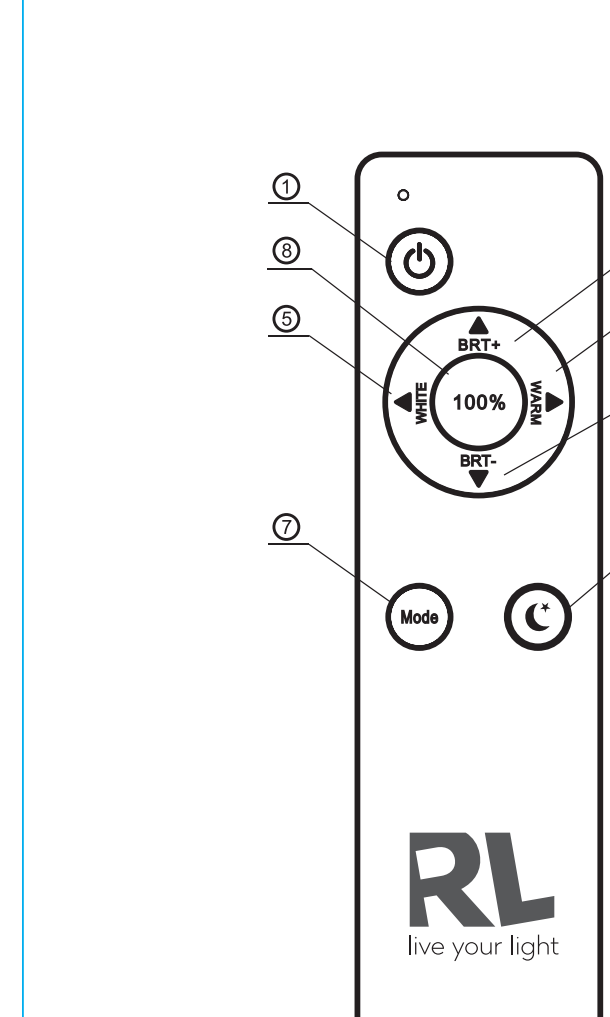
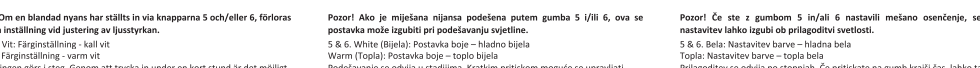
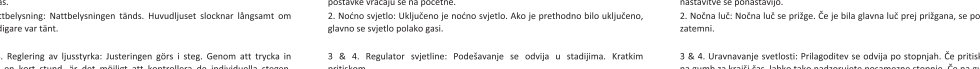
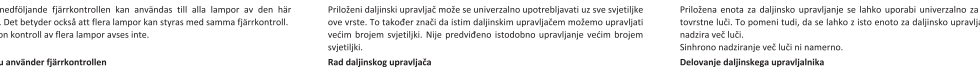
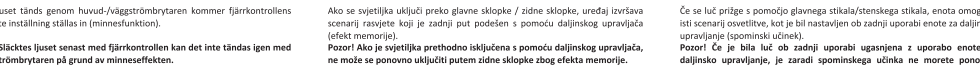
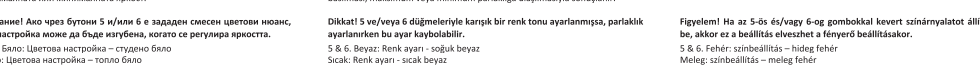
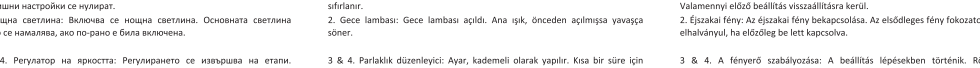
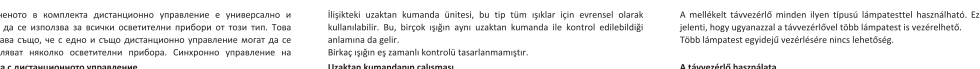
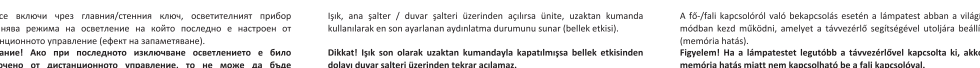
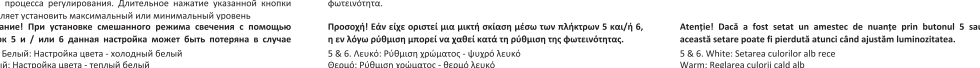
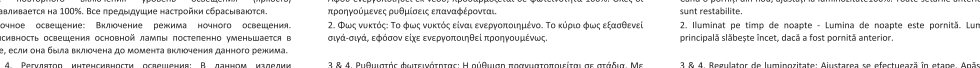
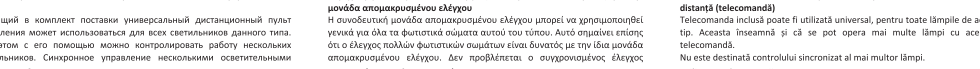
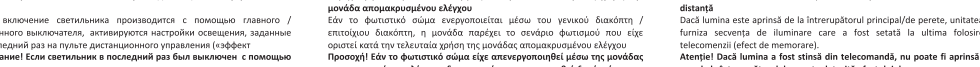
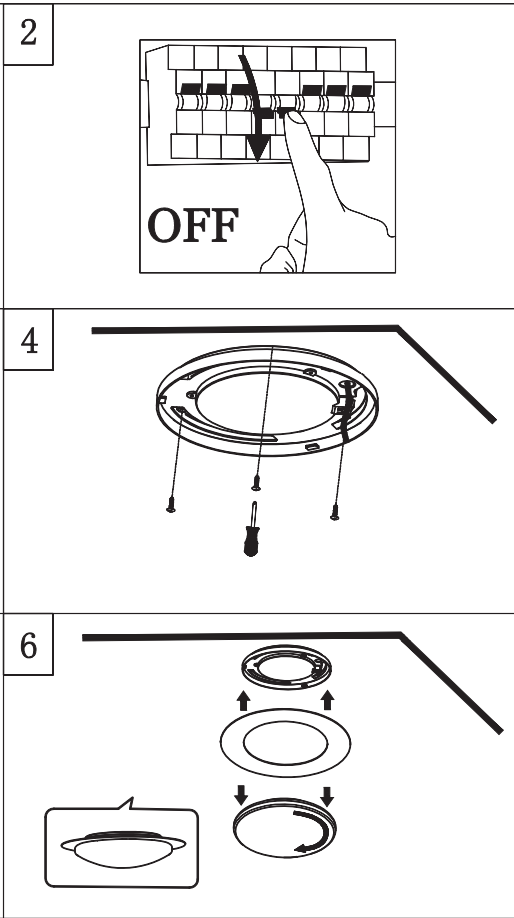
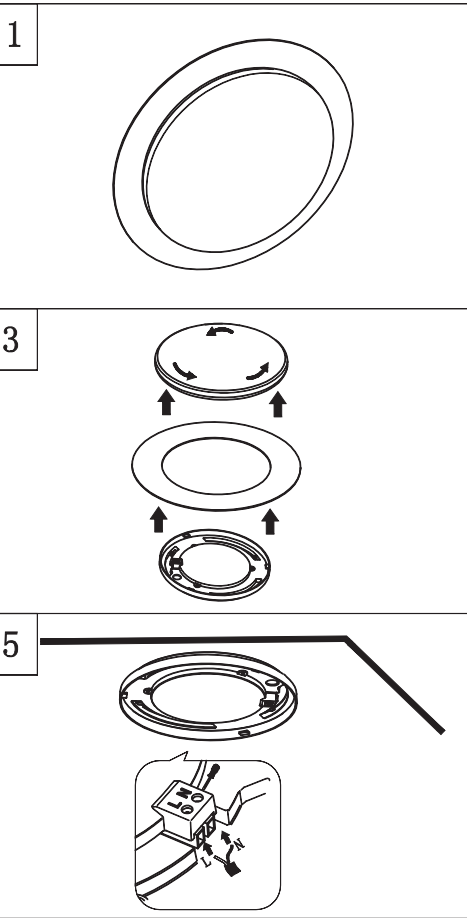

# Art.-Nr.: R62063500

**Reality Leuchten GmbH**  
TRIO International GmbH  
Dieselstr. 4  
D-59823 Arnsberg  
www.reality-leuchten.de

WEEE-Reg. Nr.: DE79273666  
TRIO Lighting Iberica s.l.: RAEE 4544  
TRIO Lighting Italia s.r.l.: RAEE IT1302000007829  
TRIO Lighting Scandinavia Oy: WEEE PIR2005Y354114/214

Developed in Germany by **RL**  
Made in PRC

REV 2.1



Reality Leuchten GmbH | Dieselstr. 4 | D-59823 Arnsberg | www.reality-leuchten.de

DE

EN

FR

RU

GR

RO

SK

PT

BA

**Funktionsbeschreibung ohne Fernbedienung**

Die Leuchte über den Hauptschalter/Wandschalter eingeschaltet stellt sich das zuletzt mit der Fernbedienung eingestellte Lichtszenario ein (Memory Effect).

**Achtung:** Wäre die Leuchte mit der Fernbedienung zuletzt ausgeschaltet, ist die Leuchte durch den Hauptschalter/Wandschalter eingeschaltet nicht wieder einschaltbar.

Die begleitende Fernbedienung ist universell für alle Leuchten dieser Typen konstruiert. Dies bedeutet auch, dass mehrere Leuchten mit derselben Fernbedienung gesteuert werden können. Das synchronisierte System von mehreren Leuchten lässt sich nicht verhindern.

1. EIN/AUS: Die Leuchte wird komplett ein- bzw. ausgeschaltet und stellt sich nach dem Wiederanschalten auf 100% Helligkeit. Alle vorherigen Einstellungen werden gelöscht.
2. Nachtlicht: Das Nachtlicht wird eingeschaltet, die Hauptbeleuchtung erlischt langsam, wenn diese vorher eingeschaltet war.
3. & 4. Helligkeitsstufe: Die Regulierung erfolgt stufenweise. Durch kurzes Drücken lassen sich die einzelnen Stufen ansteuern. Durch dauerhaftes Drücken der Taste wird das Maximum bzw. Minimum im Helligkeit erreicht.

**Achtung:** Wäre eine Mittelstufe über die Tasten 5 bzw. 6 eingestellt, kann diese Einstellung beim Regulieren der Helligkeit verloren gehen.

5 & 6. White: Farbeinstellung Kaltweiß  
Warm: Farbeinstellung Warmweiß  
Die Regulierung erfolgt stufenweise. Durch kurzes Drücken lassen sich die 7. Modus: Zyklischer Modus  
Die Funktionen „100% Helligkeit“ - „Aus“ - „Nachtlicht“ können nur über die Reihe

DE

EN

FR

RU

GR

RO

SK

PT

BA

Wird die Leuchte über den Hauptschalter/Wandschalter eingeschaltet stellt sich das zuletzt mit der Fernbedienung eingestellte Lichtszenario ein (Memory Effect).

**Achtung:** Wäre die Leuchte mit der Fernbedienung zuletzt ausgeschaltet, ist die Leuchte durch den Hauptschalter/Wandschalter eingeschaltet nicht wieder einschaltbar.

Die begleitende Fernbedienung ist universell für alle Leuchten dieser Typen konstruiert. Dies bedeutet auch, dass mehrere Leuchten mit derselben Fernbedienung gesteuert werden können. Das synchronisierte System von mehreren Leuchten lässt sich nicht verhindern.

1. EIN/AUS: Die Leuchte wird komplett ein- bzw. ausgeschaltet und stellt sich nach dem Wiederanschalten auf 100% Helligkeit. Alle vorherigen Einstellungen werden gelöscht.
2. Nachtlicht: Das Nachtlicht wird eingeschaltet, die Hauptbeleuchtung erlischt langsam, wenn diese vorher eingeschaltet war.
3. & 4. Helligkeitsstufe: Die Regulierung erfolgt stufenweise. Durch kurzes Drücken lassen sich die einzelnen Stufen ansteuern. Durch dauerhaftes Drücken der Taste wird das Maximum bzw. Minimum im Helligkeit erreicht.

**Achtung:** Wäre eine Mittelstufe über die Tasten 5 bzw. 6 eingestellt, kann diese Einstellung beim Regulieren der Helligkeit verloren gehen.

5 & 6. White: Farbeinstellung Kaltweiß  
Warm: Farbeinstellung Warmweiß  
Die Regulierung erfolgt stufenweise. Durch kurzes Drücken lassen sich die 7. Modus: Zyklischer Modus  
Die Funktionen „100% Helligkeit“ - „Aus“ - „Nachtlicht“ können nur über die Reihe

DE

EN

FR

RU

GR

RO

SK

PT

BA

Wird die Leuchte über den Hauptschalter/Wandschalter eingeschaltet stellt sich das zuletzt mit der Fernbedienung eingestellte Lichtszenario ein (Memory Effect).

**Achtung:** Wäre die Leuchte mit der Fernbedienung zuletzt ausgeschaltet, ist die Leuchte durch den Hauptschalter/Wandschalter eingeschaltet nicht wieder einschaltbar.

Die begleitende Fernbedienung ist universell für alle Leuchten dieser Typen konstruiert. Dies bedeutet auch, dass mehrere Leuchten mit derselben Fernbedienung gesteuert werden können. Das synchronisierte System von mehreren Leuchten lässt sich nicht verhindern.

1. EIN/AUS: Die Leuchte wird komplett ein- bzw. ausgeschaltet und stellt sich nach dem Wiederanschalten auf 100% Helligkeit. Alle vorherigen Einstellungen werden gelöscht.
2. Nachtlicht: Das Nachtlicht wird eingeschaltet, die Hauptbeleuchtung erlischt langsam, wenn diese vorher eingeschaltet war.
3. & 4. Helligkeitsstufe: Die Regulierung erfolgt stufenweise. Durch kurzes Drücken lassen sich die einzelnen Stufen ansteuern. Durch dauerhaftes Drücken der Taste wird das Maximum bzw. Minimum im Helligkeit erreicht.

**Achtung:** Wäre eine Mittelstufe über die Tasten 5 bzw. 6 eingestellt, kann diese Einstellung beim Regulieren der Helligkeit verloren gehen.

5 & 6. White: Farbeinstellung Kaltweiß  
Warm: Farbeinstellung Warmweiß  
Die Regulierung erfolgt stufenweise. Durch kurzes Drücken lassen sich die 7. Modus: Zyklischer Modus  
Die Funktionen „100% Helligkeit“ - „Aus“ - „Nachtlicht“ können nur über die Reihe

DE

EN

FR

RU

GR

RO

SK

PT

BA

Wird die Leuchte über den Hauptschalter/Wandschalter eingeschaltet stellt sich das zuletzt mit der Fernbedienung eingestellte Lichtszenario ein (Memory Effect).

**Achtung:** Wäre die Leuchte mit der Fernbedienung zuletzt ausgeschaltet, ist die Leuchte durch den Hauptschalter/Wandschalter eingeschaltet nicht wieder einschaltbar.

Die begleitende Fernbedienung ist universell für alle Leuchten dieser Typen konstruiert. Dies bedeutet auch, dass mehrere Leuchten mit derselben Fernbedienung gesteuert werden können. Das synchronisierte System von mehreren Leuchten lässt sich nicht verhindern.

1. EIN/AUS: Die Leuchte wird komplett ein- bzw. ausgeschaltet und stellt sich nach dem Wiederanschalten auf 100% Helligkeit. Alle vorherigen Einstellungen werden gelöscht.
2. Nachtlicht: Das Nachtlicht wird eingeschaltet, die Hauptbeleuchtung erlischt langsam, wenn diese vorher eingeschaltet war.
3. & 4. Helligkeitsstufe: Die Regulierung erfolgt stufenweise. Durch kurzes Drücken lassen sich die einzelnen Stufen ansteuern. Durch dauerhaftes Drücken der Taste wird das Maximum bzw. Minimum im Helligkeit erreicht.

**Achtung:** Wäre eine Mittelstufe über die Tasten 5 bzw. 6 eingestellt, kann diese Einstellung beim Regulieren der Helligkeit verloren gehen.

5 & 6. White: Farbeinstellung Kaltweiß  
Warm: Farbeinstellung Warmweiß  
Die Regulierung erfolgt stufenweise. Durch kurzes Drücken lassen sich die 7. Modus: Zyklischer Modus  
Die Funktionen „100% Helligkeit“ - „Aus“ - „Nachtlicht“ können nur über die Reihe

DE

EN

FR

RU

GR

RO

SK

PT

BA

Wird die Leuchte über den Hauptschalter/Wandschalter eingeschaltet stellt sich das zuletzt mit der Fernbedienung eingestellte Lichtszenario ein (Memory Effect).

**Achtung:** Wäre die Leuchte mit der Fernbedienung zuletzt ausgeschaltet, ist die Leuchte durch den Hauptschalter/Wandschalter eingeschaltet nicht wieder einschaltbar.

Die begleitende Fernbedienung ist universell für alle Leuchten dieser Typen konstruiert. Dies bedeutet auch, dass mehrere Leuchten mit derselben Fernbedienung gesteuert werden können. Das synchronisierte System von mehreren Leuchten lässt sich nicht verhindern.

1. EIN/AUS: Die Leuchte wird komplett ein- bzw. ausgeschaltet und stellt sich nach dem Wiederanschalten auf 100% Helligkeit. Alle vorherigen Einstellungen werden gelöscht.
2. Nachtlicht: Das Nachtlicht wird eingeschaltet, die Hauptbeleuchtung erlischt langsam, wenn diese vorher eingeschaltet war.
3. & 4. Helligkeitsstufe: Die Regulierung erfolgt stufenweise. Durch kurzes Drücken lassen sich die einzelnen Stufen ansteuern. Durch dauerhaftes Drücken der Taste wird das Maximum bzw. Minimum im Helligkeit erreicht.

**Achtung:** Wäre eine Mittelstufe über die Tasten 5 bzw. 6 eingestellt, kann diese Einstellung beim Regulieren der Helligkeit verloren gehen.

5 & 6. White: Farbeinstellung Kaltweiß  
Warm: Farbeinstellung Warmweiß  
Die Regulierung erfolgt stufenweise. Durch kurzes Drücken lassen sich die 7. Modus: Zyklischer Modus  
Die Funktionen „100% Helligkeit“ - „Aus“ - „Nachtlicht“ können nur über die Reihe

DE

EN

FR

RU

GR

RO

SK

PT

Wird die Leuchte über den Hauptschalter/Wandschalter eingeschaltet stellt sich das zuletzt mit der Fernbedienung eingestellte Lichtszenario ein (Memory Effect).

**Achtung:** Wäre die Leuchte mit der Fernbedienung zuletzt ausgeschaltet, ist die Leuchte durch den Hauptschalter/Wandschalter eingeschaltet nicht wieder einschaltbar.

Die begleitende Fernbedienung ist universell für alle Leuchten dieser Typen konstruiert. Dies bedeutet auch, dass mehrere Leuchten mit derselben Fernbedienung gesteuert werden können. Das synchronisierte System von mehreren Leuchten lässt sich nicht verhindern.

1. EIN/AUS: Die Leuchte wird komplett ein- bzw. ausgeschaltet und stellt sich nach dem Wiederanschalten auf 100% Helligkeit. Alle vorherigen Einstellungen werden gelöscht.
2. Nachtlicht: Das Nachtlicht wird eingeschaltet, die Hauptbeleuchtung erlischt langsam, wenn diese vorher eingeschaltet war.
3. & 4. Helligkeitsstufe: Die Regulierung erfolgt stufenweise. Durch kurzes Drücken lassen sich die einzelnen Stufen ansteuern. Durch dauerhaftes Drücken der Taste wird das Maximum bzw. Minimum im Helligkeit erreicht.

**Achtung:** Wäre eine Mittelstufe über die Tasten 5 bzw. 6 eingestellt, kann diese Einstellung beim Regulieren der Helligkeit verloren gehen.

5 & 6. White: Farbeinstellung Kaltweiß  
Warm: Farbeinstellung Warmweiß  
Die Regulierung erfolgt stufenweise. Durch kurzes Drücken lassen sich die 7. Modus: Zyklischer Modus  
Die Funktionen „100% Helligkeit“ - „Aus“ - „Nachtlicht“ können nur über die Reihe

DE

EN

FR

RU

GR

RO

SK

PT

Wird die Leuchte über den Hauptschalter/Wandschalter eingeschaltet stellt sich das zuletzt mit der Fernbedienung eingestellte Lichtszenario ein (Memory Effect).

**Achtung:** Wäre die Leuchte mit der Fernbedienung zuletzt ausgeschaltet, ist die Leuchte durch den Hauptschalter/Wandschalter eingeschaltet nicht wieder einschaltbar.

Die begleitende Fernbedienung ist universell für alle Leuchten dieser Typen konstruiert. Dies bedeutet auch, dass mehrere Leuchten mit derselben Fernbedienung gesteuert werden können. Das synchronisierte System von mehreren Leuchten lässt sich nicht verhindern.

1. EIN/AUS: Die Leuchte wird komplett ein- bzw. ausgeschaltet und stellt sich nach dem Wiederanschalten auf 100% Helligkeit. Alle vorherigen Einstellungen werden gelöscht.
2. Nachtlicht: Das Nachtlicht wird eingeschaltet, die Hauptbeleuchtung erlischt langsam, wenn diese vorher eingeschaltet war.
3. & 4. Helligkeitsstufe: Die Regulierung erfolgt stufenweise. Durch kurzes Drücken lassen sich die einzelnen Stufen ansteuern. Durch dauerhaftes Drücken der Taste wird das Maximum bzw. Minimum im Helligkeit erreicht.

**Achtung:** Wäre eine Mittelstufe über die Tasten 5 bzw. 6 eingestellt, kann diese Einstellung beim Regulieren der Helligkeit verloren gehen.

5 & 6. White: Farbeinstellung Kaltweiß  
Warm: Farbeinstellung Warmweiß  
Die Regulierung erfolgt stufenweise. Durch kurzes Drücken lassen sich die 7. Modus: Zyklischer Modus  
Die Funktionen „100% Helligkeit“ - „Aus“ - „Nachtlicht“ können nur über die Reihe

DE

EN

FR

RU